



Kurzanleitung
Netzwerk-Adapter
Modell Nr. CZ-TAW1

Inhaltsverzeichnis



Sicherheitsvorkehrungen	36
Systemübersicht.....	37
Vor der Installation des Adapters.....	37
Beschreibung der Bauteile	38
Netzwerkverbindung herstellen	39
„AQUAREA Smart Cloud“ starten	40

Wir danken Ihnen für den Kauf dieses Panasonic-Produkts.
Bitte lesen Sie diese Anleitung aufmerksam durch, bevor Sie das Produkt verwenden, und bewahren Sie dieses Handbuch für spätere Verwendung auf.
Dies ist eine Kurzversion der Betriebsanleitung.
Die vollständige Version der Betriebsanleitung finden Sie auf der CD-ROM.

Sicherheitsvorkehrungen

 WARNUNG	Hierdurch wird auf die Gefahr tödlicher oder schwerer Verletzungen hingewiesen.
 VORSICHT	Hierdurch wird auf die Gefahr von Verletzungen oder von Sachschäden hingewiesen.

Die jeweils zu befolgenden Anweisungen werden durch die folgenden Symbole unterschieden:

	Durch das Symbol auf weißem Hintergrund wird eine Handlung gekennzeichnet, die UNTERSAGT ist.
	Durch das Symbol auf dunklem Hintergrund wird eine Handlung gekennzeichnet, die unbedingt durchgeführt werden muss.

WARNUNG

- 
 - **Nicht mit nassen Händen berühren.**
 - Dies kann einen elektrischen Schlag zur Folge haben.
 - **Nicht mit nassen Tüchern abwischen oder in Wasser waschen.**
 - Dies kann einen elektrischen Schlag oder einen Brand zur Folge haben.
 - **Nicht zerlegen oder abändern.**
 - Dies kann einen elektrischen Schlag oder einen Brand zur Folge haben.
 - Bei notwendigen Reparaturen wenden Sie sich bitte an die Verkaufsstelle oder an den Installateur.
- 
 - **Sobald irgendwelche Probleme oder Fehlfunktionen festgestellt werden, den Betrieb sofort einstellen und die Stromversorgung zur AQUAREA abschalten.**
 - Andernfalls können Rauchentwicklung, Brände, elektrische Schläge oder Verbrennungen die Folge sein.
 - Beispiele für Probleme und Fehlfunktionen
 - Es riecht verbrannt
 - Es ist Wasser oder ein Fremdkörper eingedrungen
 - Fordern Sie unverzüglich eine Reparatur bei der Verkaufsstelle oder beim Installateur an.
 - **Fordern Sie eine Installation bei der Verkaufsstelle oder bei einem Installateur an.**
 - Andernfalls können elektrische Schläge oder Brände die Folge sein.



VORSICHT



- **Bedienen oder prüfen Sie den Adapter nicht, während sie auf unfestem Grund stehen.**
– Dies kann durch einen Fall zu Verletzungen führen.

Systemübersicht

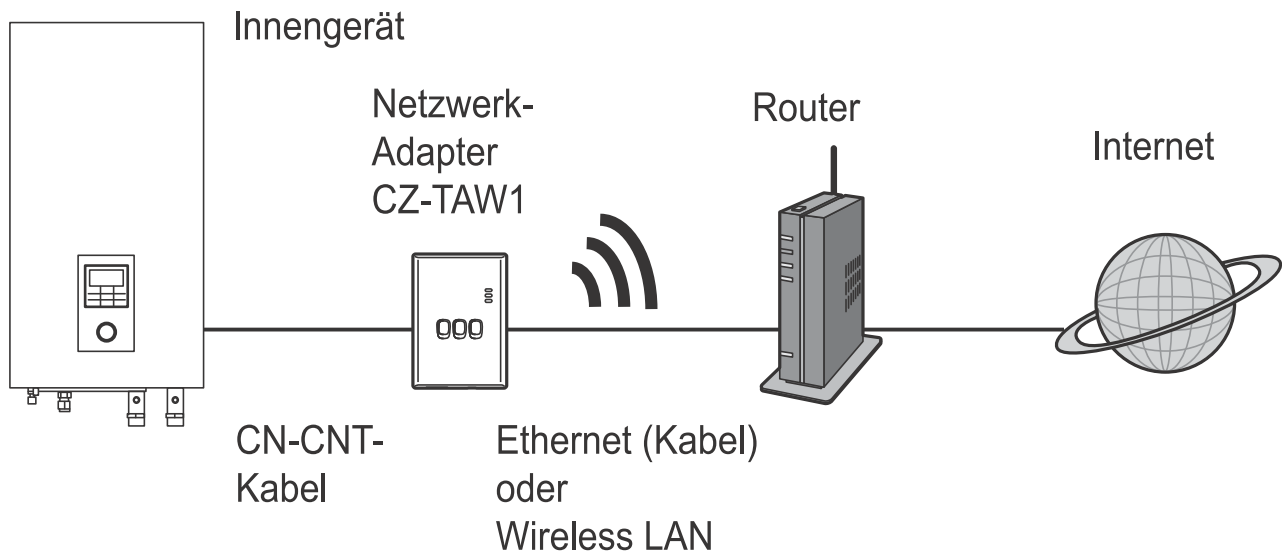

Vor der Installation des Adapters

- Der Netzwerk-Adapter (kurz: der Adapter) wurde als Spezialendgerät für die Panasonic AQUAREA Smart Cloud entwickelt. Auf die Panasonic AQUAREA Smart Cloud kann mit keinem anderen Adapter zugegriffen werden.
- Befestigen Sie den Adapter nicht an Metall, weil die Funkübertragungsleistung dadurch negativ beeinträchtigt werden kann. Verwenden Sie eine Kabelverbindung, wenn nichts anderes möglich ist.
- Wir empfehlen die Verwendung von Google Chrome als Internetbrowser.
- Google Chrome ist eine eingetragene Marke von Google Inc.

Beschreibung der Bauteile

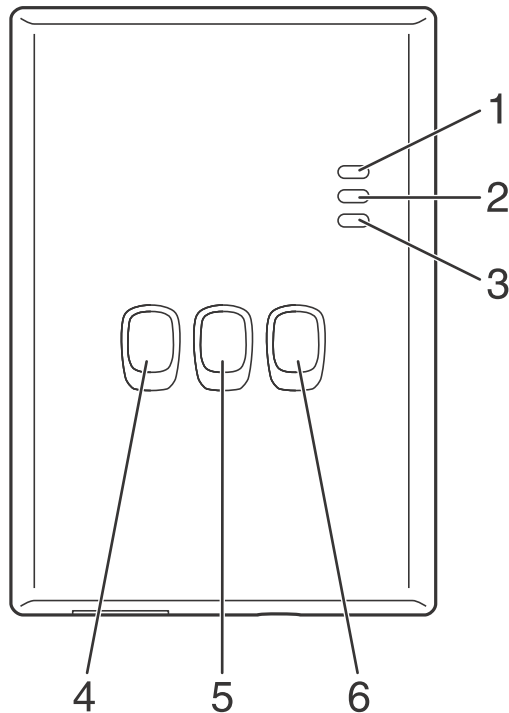

Nr.	Element	Beschreibung
1	Betriebs-LED	Zeigt an, dass der Adapter mit Strom versorgt wird.
2	Status-LED	Zeigt den Status des Adapters an. Blau: Drahtlosmodus Grün: Ethernetmodus Rot: Fehler Weiß: Timer
3	Link-LED	Zeigt den Kommunikationsstatus des Adapters an.
4	WPS-Schalter	Zum Einschalten des WPS.
5	Registrierungs-/Reset-Schalter	Ermöglicht Benutzerregistrierung und Zurücksetzen.
6	Prüfschalter	Zur Prüfung des Kommunikationsstatus des Adapters. Wechselt jedes Mal, wenn 10 Sekunden er lang gedrückt gehalten wird, zwischen dem Ethernet- und dem Drahtlosmodus um.

Netzwerkverbindung herstellen

Eine Verbindung zum Internet kann entweder im Ethernetmodus (über Kabel) oder im Drahtlosmodus (kabellos) hergestellt werden.

1 Die Stromversorgung einschalten, um das Innengerät mit Strom zu versorgen.

- Die Betriebs-LED leuchtet.

2 Die Farbe der Status-LED zeigt den Verbindungsmodus an.

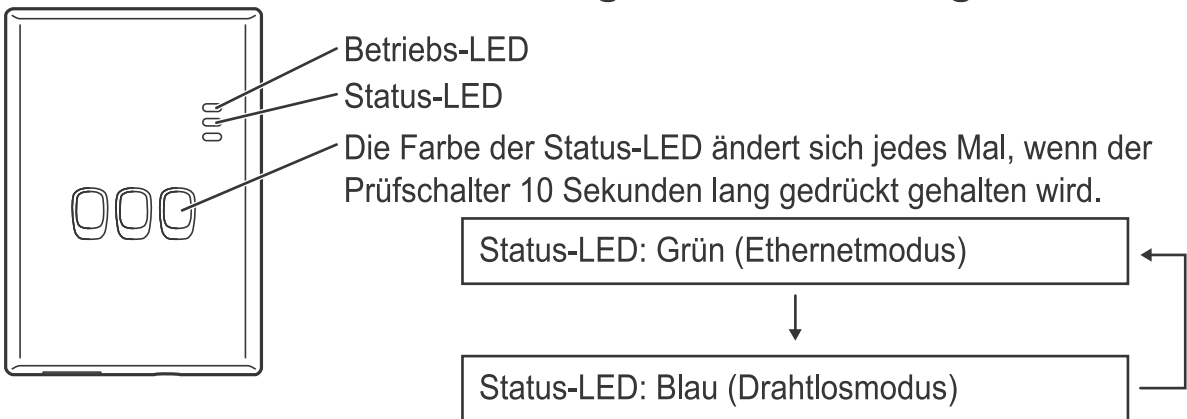

■ Beim Herstellen einer Verbindung im Ethernetmodus (Kabel)

1 Prüfen Sie, ob die Status-LED grün leuchtet, um zu bestätigen, dass der Ethernetmodus eingeschaltet ist.

- Falls der Ethernetmodus nicht eingeschaltet ist, Prüfschalter 10 Sekunden lang gedrückt halten, um in den Ethernetmodus zu wechseln.

2 Den Router und den Adapter über ein LAN-Kabel miteinander verbinden.

- Die Link-LED leuchtet auf, um anzuzeigen, dass die Verbindung hergestellt wurde.
- Ein geschirmtes LAN-Kabel verwenden.

■ Beim Herstellen einer Verbindung mittels des Drahtlosmodus (Kabel)

1 Prüfen Sie, ob die Status-LED blau leuchtet, um zu bestätigen, dass der Drahtlosmodus eingeschaltet ist.

- Falls der Drahtlosmodus nicht eingeschaltet ist, den Prüfschalter 10 Sekunden lang gedrückt halten, um in den Drahtlosmodus zu wechseln.

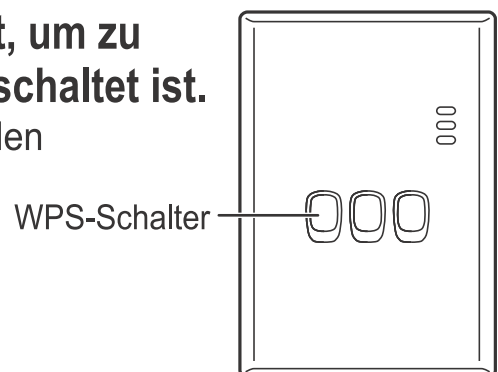

2 Am Router WPS einschalten.

3 Den WPS-Schalter am Adapter drücken.

- Die Status-LED und die Link-LED leuchten, wenn die Kommunikation hergestellt wurde.

„AQUAREA Smart Cloud“ starten

Verwenden Sie zum Einrichten der AQUAREA Smart Cloud ein Smartphone.

- Das Benutzerschnittstellen-Bild kann ohne Benachrichtigung geändert werden.

1 Greifen Sie auf die „AQUAREA Smart Cloud“ zu.

<https://aquarea-smart.panasonic.com>



- Die Nutzung dieser Anwendung ist kostenlos. Es kann jedoch sein, dass Gebühren für die Verbindung und für den Betrieb anfallen.
- Bei Updates für den Dienst können sich das Design des Bildschirms und der Anzeige ändern.
- Um die Anwendung nutzen zu können, benötigen Sie eine Panasonic-ID. Falls Sie sich noch nicht registriert haben, führen Sie zunächst eine Registrierung für eine Panasonic-ID (kostenlos) durch, und zwar indem Sie entweder dem Link auf der Anmeldeseite folgen oder unter der folgenden URL.
<https://csapl.pcpf.panasonic.com/m>

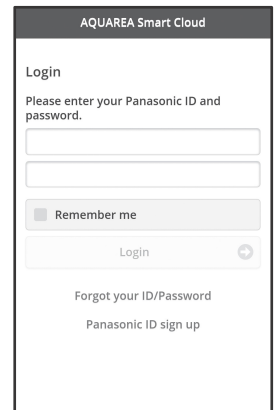

2 Registrieren Sie dabei sowohl den Adapter als auch das Innengerät.

- 1) Drücken Sie den Registrierungs-/Reset-Schalter am Adapter, um in den Benutzerregistrierungs-Modus zu gelangen. (Dieser Modus bleibt 30 Minuten lang aktiv.)

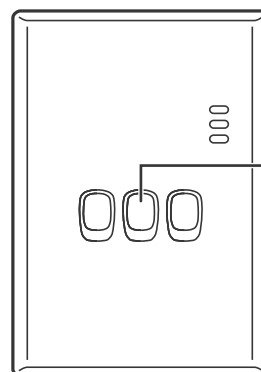

Registrierungs-/Reset-Schalter

- 2) Melden Sie sich bei dem Dienst an, indem Sie ihre bereits bezogene Panasonic-ID verwenden.
- 3) Geben Sie die Geräte-ID ein, die an der Seite des Adapters angegeben ist.
 - Überspringen Sie den Buchstaben „-“ beim Eingeben der Geräte-ID.

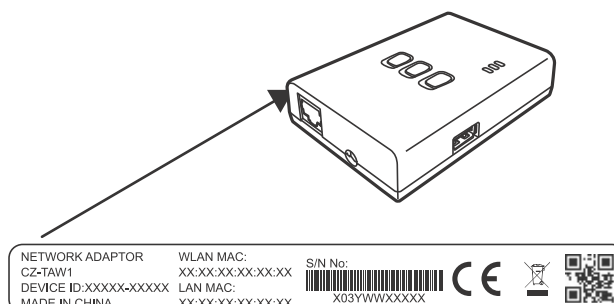

4) Geben Sie ein Kennwort für das Gerät ein.

- Falls Sie das Kennwort für das Gerät vergessen sollten, können Sie den Adapter zurücksetzen und ihn anschließend neu registrieren.
- Sie können dem Innengerät einen Namen und einen Zonennamen zuordnen, die Ihnen bei seiner Identifikation helfen.



3 Nutzen Sie die AQUAREA Smart Cloud.

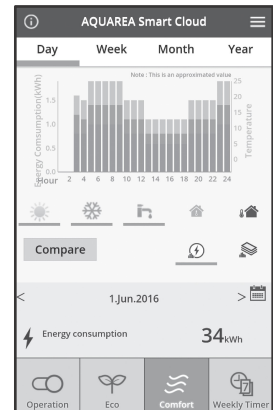
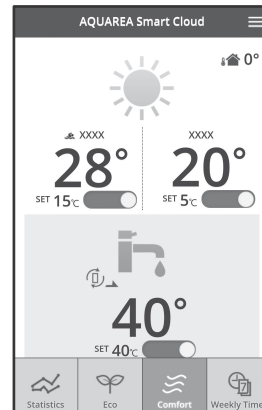



■ Registrierung eines zusätzlichen Benutzers für das Innengerät
Auf ein bestimmtes Innengerät können mehrere Benutzer (z. B. Familienmitglieder) mit verschiedenen Panasonic-IDs zugreifen.

1 Bedienschritte der zusätzlichen Benutzer

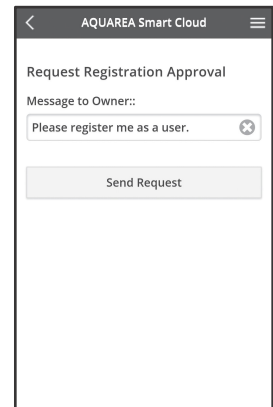
- 1) Melden Sie sich bei dem Dienst an, indem Sie die Panasonic-ID des zusätzlichen Benutzers verwenden.
- 2) Geben Sie die Geräte-ID und das Gerätekenwort ein, die vom Besitzer (dem Benutzer, der die ursprüngliche Registrierung vorgenommen hat) registriert wurden.
- 3) Geben Sie eine Nachricht ein, mit der Sie die Genehmigung des Eigentümers anfordern.
 - Geben Sie eine Nachricht ein, anhand derer der Besitzer klar erkennen kann, von wem die Anfrage kommt.



2 Bedienschritte des Besitzers (des Benutzers, der die ursprüngliche Registrierung vorgenommen hat)

- 1) Melden Sie sich bei dem Dienst an, indem Sie die Panasonic-ID des Besitzers (des Benutzers, der die ursprüngliche Registrierung vorgenommen hat) verwenden.
 - Falls eine Nachricht mit einer Registrierungsanforderung seitens eines zusätzlichen Benutzers vorliegt, wird oben links auf der Hauptseite ein „“ angezeigt.
- 2) Wählen Sie „“.
 - Die Anforderungsnachricht des zusätzlichen Benutzers wird angezeigt.

3) Wählen Sie die geeigneten Berechtigungen für den Benutzer aus und stimmen Sie der Anforderung zu.

- Nach der Zustimmung wird auch der zusätzliche Benutzer in der Lage sein, die AQUAREA Smart Cloud zu nutzen.

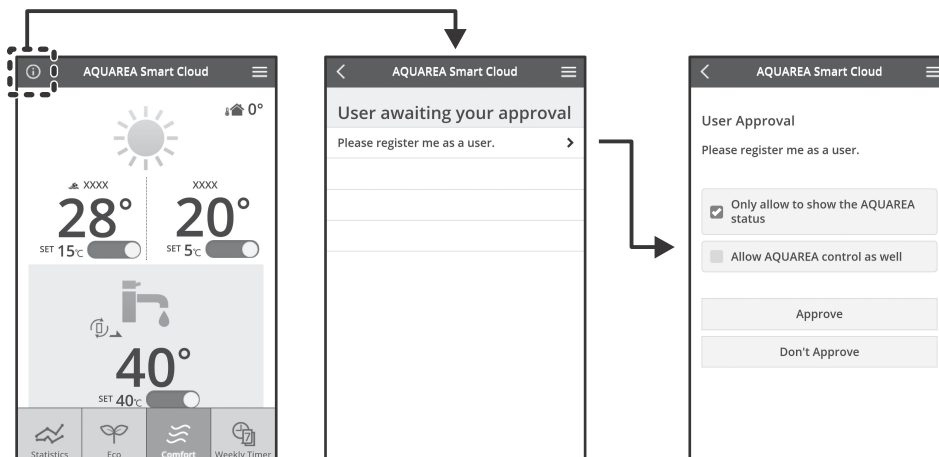

CE Konformitätserklärung (DoC)

Hiermit erklärt "Panasonic Corporation", dass dieses Produkt den grundlegenden Anforderungen sowie den anderen relevanten Vorschriften der Richtlinie 1999/5/EG entspricht.

Kunden können eine Kopie der Original-DoC unserer R&TTE-konformen Geräte von unserem DoC-Server herunterladen: <http://www.ptc.panasonic.eu/>
Autorisierter Repräsentant: Panasonic Testing Centre, Panasonic Marketing Europe GmbH, Winsberggring 15, 22525 Hamburg, Deutschland
Norwegen: In einem Umkreis von 20 km um Ny-Alesund auf Svalbard ist die Nutzung eingeschränkt.

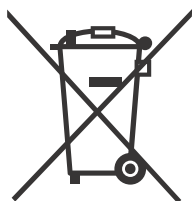

Entsorgung von Altgeräten

Nur für die Europäische Union und Länder mit Recyclingsystemen

Dieses Symbol, auf den Produkten, der Verpackung und/oder den Begleitdokumenten, bedeutet, dass gebrauchte elektrische und elektronische Produkte nicht in den allgemeinen Hausmüll gegeben werden dürfen.

Bitte führen Sie alte Produkte zur Behandlung, Aufarbeitung bzw. zum Recycling gemäß den gesetzlichen Bestimmungen den zuständigen Sammelpunkten zu.

Indem Sie diese Produkte ordnungsgemäß entsorgen, helfen Sie dabei, wertvolle Ressourcen zu schützen und eventuelle negative Auswirkungen auf die menschliche Gesundheit und die Umwelt zu vermeiden.

Für mehr Informationen zu Sammlung und Recycling, wenden Sie sich bitte an Ihren örtlichen Abfallentsorgungsdienstleister. Gemäß Landesvorschriften können wegen nicht ordnungsgemäßer Entsorgung dieses Abfalls Strafgelder verhängt werden.